

naggura'

Reinventing
treatment tables



DEU



naggura'swop

Work happily!

Swop Physio

Swop 5	20
Swop 3	20
Swop 2W	21
Swop 2L	21
Swop 2	21

Swop Massage

Swop 2L Massage	23
-----------------	----

Swop Beauty

Swop B4 Beauty	24
----------------	----

Swop Podo

Swop P3 Podo	25
--------------	----

Swop SPA

Swop S3 Spa	26
-------------	----

Swop S3 HT Spa	27
----------------	----

Swop S4 Spa UP	28
----------------	----

naggura'n

Breaking the rules

N'Run series

N'Run 5 EVO	7
N'Run 5S EVO	7
N'Run 5	11
N'Run 4	10
N'Run 3	10
N'Run 2W	11
N'Run 2L	11

N'Go series

N'Go 5	14
N'Go 3	15
N'Go 2W	15
N'Go 2L	15



naggura'n

Breaking the rules!



N'Run EVO

Die ultimative Therapieliege

Eine Premium-Linie von Therapieliegen, die sich durch ihr bemerkenswertes Design und neuen einzigartigen Funktionen von der Masse abheben.

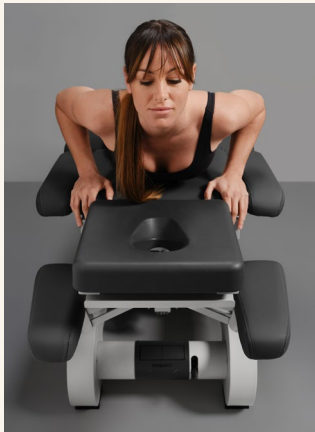

01

B'Soft by Naggura

B'Soft! das neue Kopfteil von Naggura. B'Soft ist ein High-Tech Kopfteil aus einer Dichte. Weich für maximalen Komfort und nahtlos für optimale Hygiene.

Tauchen sie ein in B'Soft und lassen Sie die Realität für eine Weile hinter sich.

02



Polster mit hoher Dichte

Unterschicht mit hoher Dichte und einer weicheren Oberschicht.

Ideal für Manipulationstechniken.



03

Seitenpolster

Behandeln Sie Ihren Patienten, dank der abklappbaren Seitenpolster, in einer ergonomischen Position. **So bleiben Sie immer nah am Patienten.**

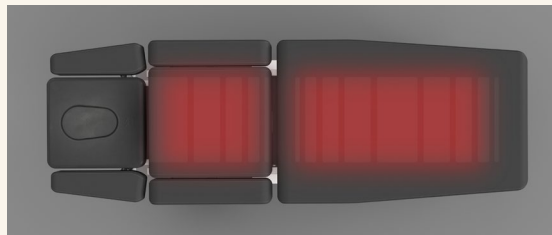

05

LED-Beleuchtung

Schaffen Sie eine schöne und entspannende Atmosphäre in Ihrem Therapieraum. **Die Naggura Evo, das Highlight in ihrer Praxis.**

04

Liegenheizung

Das Polster mit integrierter Heizung bietet sanfte Wärme, damit sich Ihre Patienten völlig entspannt fühlen.

Die beste Behandlung beginnt mit einem warmen Empfang.

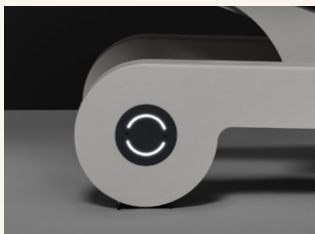

N'Run 5 EVO

Die N'Run EVO 5 ist definitiv das Flaggschiff von Naggura. Sie bietet besten Komfort, volle Ergonomie und optimales Finish. Eine Grundlage für jeden Therapeuten, N'Run EVO topp!

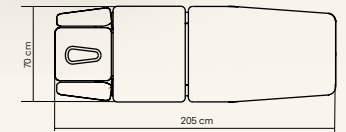

N'Run 5S EVO

Die N'Run 5s EVO hat abklappbare Seitenpolster am Mittelpolster. Hierdurch ist sie ergonomisch und vielseitig nutzbar. Die perfekte Liege für Therapeuten, die nah am Patienten behandeln.

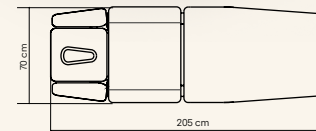

N'Run

Unsere erste Premium-Liege

Born to break the rules!

01

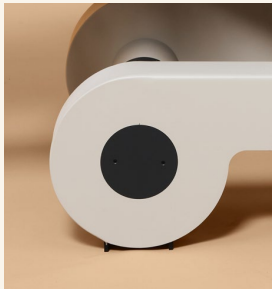

Der N'Run-Stil

“Weil Sie die beste Behandlungsliege verdienen!“ Klare Linien, elegante Formen und technisch optimierte Lösungen sind die Seele von Naggura'n Liegen, **die Sie sprachlos machen werden!**

02



Starke Motoren

Schnelle und leistungsstarke Motoren, die Ihnen die Arbeit erleichtern und Ihnen helfen, zusätzliche Zeit zu gewinnen.

Doch die treibende Kraft von Naggura bleibt der Therapeut!

03



Twinlift von Naggura

Patentiertes Kopfteil mit Armstützen. Ergonomisch, vollständig bewegbar durch Gasfedern und Hebel. Die Armstützen können vom Patienten selbst eingestellt werden. Der Mechanismus kollidiert nicht mit dem Therapeuten, wenn er am Kopfteil sitzt.

Machen Sie es sich bequem!

04

Überlegene Stabilität

Das Untergestell der NRUN wurde entworfen und gebaut, um Sie in Ihrer Arbeit zu unterstützen. Sie bietet hervorragende Stabilität und garantiert eine optimale Energieübertragung während der Behandlungen.



05

Spradling Polsterung

High-End Spradling © Polsterung mit Permablock 3 Beschichtungstechnologie für optimale Qualität, Hygiene und Langlebigkeit im Gesundheitswesen. **Die beste Oberfläche für Ihre Liege.**





N'Run 3

3-teilige Liege, die in mehrere Positionen eingestellt werden kann und optimale Flexibilität und Komfort bietet. Die Liege ist mit 2 Motoren zur Höhenverstellung und zur Einstellung von Trendelenburg- und Flexionspositionen ausgestattet. Die Liege kann als Stuhl aufgestellt werden. Die Räder sind unsichtbar integriert im Design des Untergestells. Auch in 80 cm Breite erhältlich.

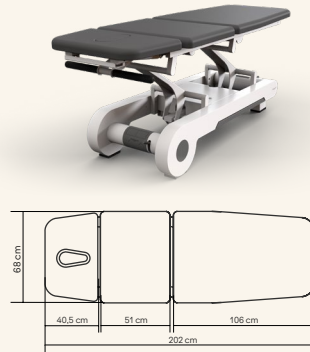

N'Run 4

4-teilige Liege mit 1 Motor, die über einen eingebauten Rundumschalter höhenverstellbar ist. Das neue patentierte TwinLift-System ermöglicht dem Patienten, dass er die Armstützen am Kopfteil auch selber einstellen kann, so werden evtl. Verspannungen im Schultergürtel vermieden und die Bauchlage verbessert. Die Räder sind unsichtbar integriert.

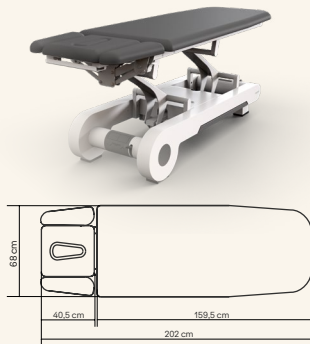

N'Run 5

5-teilige Therapieliege mit vielen Einstellmöglichkeiten für optimale Behandlungen und Komfort. Die Liege hat ein 3-teiliges Kopfteil mit patentierten TwinLift Armstützen. Serienmäßig mit zwei Motoren ausgestattet, für die Höhenverstellung und für die Dachstellung.

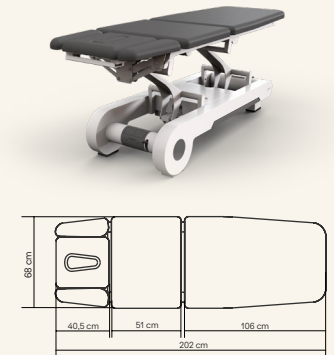

N'Run 2L

2-teilige Liege zur Behandlung der Patienten in Rückenlage, Bauchlage oder sitzend. 1 Motor für die Höhenverstellung über den eingebauten Rundumschalter von Naggura, der von den allen Seiten der Liege aus zugänglich ist. Ideal für Physiotherapie, Rehabilitation und Untersuchung. Die Räder sind unsichtbar integriert.

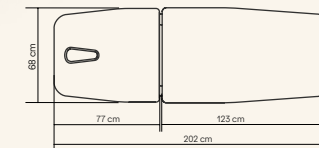

N'Run 2W

2-teilige Osteopathie Liege mit seitlich klappbaren Armstützen. Verstellbares Kopfteil in positiven und negativen Winkeln für zervikale Manipulationstechniken. Die Arbeitsfläche ist extra schmal, so dass der Osteopath während der Behandlung nah am Patienten steht. Mit hartem und weichem Polster erhältlich.

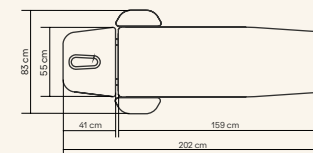

N'Go

Der sportlich-lässige Look!
Achtung-fertig-los!



01

Der N'Go-Weg

“Aktiv und dynamisch!” Die N'Go Kollektion zeichnet sich durch ihren sportlich-lässigen Look und verbesserte Funktionen aus.

Einfach, kompakt und cool.

Fertig um loszulegen?

02

Kopfteil mit doppelter Gasdruckfeder

Das Kopfteil jeder Naggura Liege ist mit 2 Gasdruckfedern ausgestattet, was eine optimale Stabilität und Festigkeit ermöglicht.

Eine lange Lebensdauer für Ihre Liege!



03

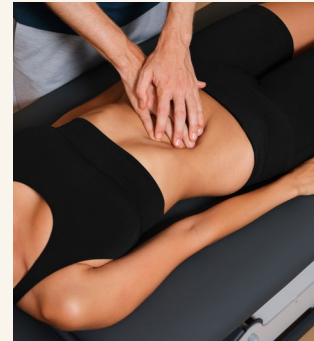

Spradling Polsterung

High-End Spradling © Polsterung mit Permablock 3 Beschichtungstechnologie für optimale Qualität, Hygiene und Langlebigkeit im Gesundheitswesen.
Die beste Liegenfläche für Sie.

05

Lenkstange

Ergonomische Handstütze mit einem klaren Design. So liegt der Patient entspannt in Bauchlage.

Keep a grip on it!

04



Niedriger Einstieg

Die N'Go-Liegen lassen sich auf 45 cm runterfahren, was es Ihren Patienten einfach macht, sich auf die Liege zu setzen. Die perfekte Höhe, für ältere Menschen oder Patienten mit eingeschränkter Mobilität. Ideal auch für Behandlungen, die das gesamte Gewicht des Therapeuten benötigen, um spezifische Manipulationstechniken in einer niedrigen Position durchzuführen.





N'Go 5

5-teilige Therapieliege mit vielen Einstellmöglichkeiten für optimale Behandlungen und Komfort. Die Liege hat ein 3-teiliges Kopfteil mit patentierten TwinLift Armstützen. Serienmäßig mit zwei Motoren ausgestattet, für die Höhenverstellung und für die Dachstellung.

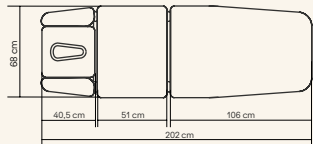

N'Go 3

3-teilige Therapieliege, die in mehrere Positionen eingestellt werden kann und optimale Flexibilität und Komfort bietet. Die Liege ist mit 2 Motoren zur Höhenverstellung und zur Einstellung von Trendelenburg- und Flexionspositionen ausgestattet.

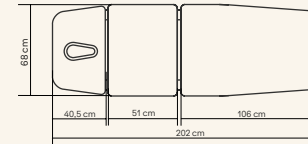

N'Go 2W

2-teilige Osteopathie Liege mit seitlich klappbaren Armstützen. Das Kopfteil ist verstellbar in positiven und negativen Winkeln für zervikale Manipulationstechniken. Die Arbeitsfläche ist extra schmal, so dass der Osteopath während der Behandlung nah am Patienten steht. Mit hartem und weichem Polster erhältlich.

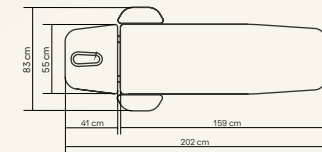

N'Go 2L

2-teilige Therapieliege zur Behandlung von Patienten, in Rückenlage, Bauchlage oder sitzend. 1 Motor zur Höhenverstellung über den Rundumschalter, welcher von allen Seiten der Liege zugänglich ist. Ideal für Physiotherapie, Rehabilitation und Untersuchung.

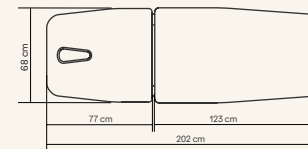

nagamura'swop

Work happily!



swop

Swop Physio

Work happily!

01



Austauschbare Dekorleisten & LED-Beleuchtung

Weil man jeden Tag anders drauf ist! Tauschen Sie die Dekorleisten super schnell und Sie haben eine andere Liege. Kleiden Sie die Liege an, wie es Ihnen am besten gefällt, schön akzentuiert mit LED Beleuchtung. Es ist an der Zeit, Farbe und Licht in Ihrer Praxis zu bringen.

Eine professionelle High-Tech Therapieliege muss nicht langweilig sein!

Space Ball Rundumschaltung

Einfacher Zugriff von allen Seiten der Liege in jeder Position, ohne den Fuß anzuheben und mit nur einer einfachen Bewegung. Es klingt wie eine Illusion, aber es gibt sie wirklich!

Die neue Space Ball Rundumschaltung bricht wieder alle Regeln.

02

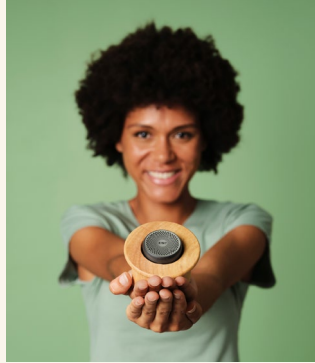

Bamboo Sound System

Spielen Sie Ihre Lieblingsmusik an der Liege ab, oder nehmen Sie den Swop-Bluetooth Lautsprecher einfach mit wohin Sie möchten in ihrer Praxis.

Stimmung und Musik sind das perfekte Duo!

03





Swop 3

Elektrische 3-teilige Therapieliege, für optimale Flexibilität und Komfort, z.B. für die Einstellung von Trendelenburg- und Flexionsposition.
2 Motoren für Höhenverstellung über die neue patentierte Space Ball Rundumschaltung und Dachstellung.
Doppelte Sicherheit- Sperrbox und Motor mit Freikoppelung
Die Räder sind unsichtbar integriert im Design des Untergestells.

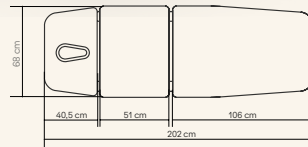

Swop 5

5-teilige Therapieliege mit umfangreichen Einstellmöglichkeiten für optimale Behandlungen und Komfort. Die Liege hat ein 3-teiliges Kopfteil mit patentierten TwinLift-Armstützen. Serienmäßig mit zwei Motoren ausgestattet, für die Höhenverstellung und für die Dachstellung. Doppelte Sicherheit - Sperrbox und Motor mit Freikoppelung. Die Räder sind unsichtbar integriert im Design des Untergestells.

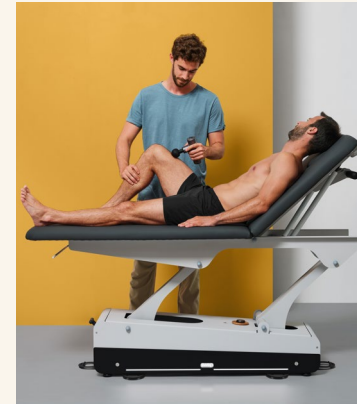
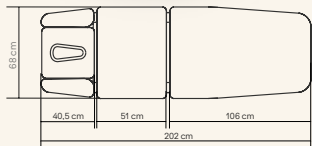

Swop 2L

Elektrische 2-teilige Therapieliege zur Behandlung von Patienten, in Rückenlage, Bauchlage oder auch sitzend, ideal für Untersuchungen.
1 Motor für Höhenverstellung über die neue patentierte Space Ball Rundumschaltung. Doppelte Sicherheit- Sperrbox und Motor mit Freikoppelung. Die Räder sind unsichtbar integriert im Design des Untergestells.

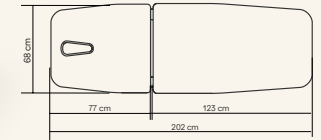

Swop 2W

2-teilige Osteopathie Liege mit seitlich klappbaren Armstützen. Das Kopfteil ist verstellbar in positiven und negativen Winkeln für zervikale Manipulationstechniken. Die Arbeitsfläche ist extra schmal, so dass der Osteopath während der Behandlung nah am Patienten steht. Mit hartem und weichem Polster erhältlich.

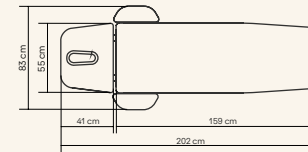

Swop 2

Elektrische 2-teilige Therapieliege mit kurzem Kopfteil, in positiven und negativen Winkeln für Kopf- und Halsmanipulationstechniken verstellbar.
1 Motor für Höhenverstellung über die neue patentierte Rundumschaltung. Doppelte Sicherheit- Sperrbox und Motor mit Freikoppelung. Die Räder sind unsichtbar integriert im Design des Untergestells.

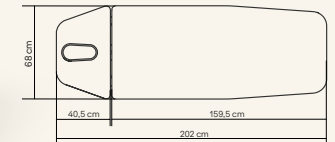



Swop
Work happily!

01

Austauschbare Dekorleisten & LED-Beleuchtung

Weil man jeden Tag anders drauf ist! Tauschen Sie die Dekorleisten super schnell und Sie haben eine andere Liege. Kleiden Sie die Liege an, wie es Ihnen am besten gefällt, schön akzentuiert mit LED Beleuchtung. Es ist an der Zeit, Farbe und Licht in Ihr Praxis zu bringen.

Eine professionelle High-Tech Therapieliege muss nicht langweilig sein!

02



Bamboo Sound System

Spielen Sie Ihre Lieblingsmusik an der Liege ab, oder nehmen Sie den Swop-Bluetooth Lautsprecher einfach mit wohin Sie möchten in ihrer Praxis.

Stimmung und Musik sind das perfekte Duo!

03



Naggura Skin

Hochwertiger Polsterbezug aus Vinyl-beschichtetem Gewebe, das eine optimale Qualität, Beständigkeit und Dauerhaftigkeit **in einer hygienischen Umgebung bietet.**

Swop Massage

A great all-rounder!



Swop 2L Massage

Elektrische und überall einsetzbare Behandlungsliege. Zweiteilige Liege für Behandlungen, bei denen der Patient vollständig im Liegen oder in einer halb aufrechten Position liegt. Die Liege Swop 2L Massage ist standardmäßig mit einer LED-Beleuchtung mit weißem Licht ausgestattet und sie verfügt auch über ein 4-Rollen-System, 360° drehbar, welches mittels Hebel aktiviert wird.

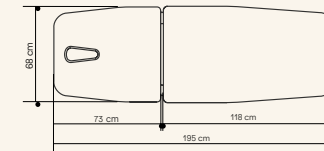

In Weiß oder Grau verfügbar.



Swop Beauty

Simply beautiful!



Swop B4 Beauty

Viermotorige Kosmetikliege mit optimaler Stabilität und ultrakompaktem Rahmen. Die Rückenlehne, das Beinteil, die Höhe und die Trendelenburg-Position können sehr einfach mit einer Handfernbedienung verstellt werden. Die Swop B4 Beauty ist serienmäßig mit einer weißen LED-Beleuchtung am Gestell und mit einem 360 Grad drehbaren 4-Rollen-System ausgestattet, das mit einem Hebel blockiert und freigeschaltet werden kann.

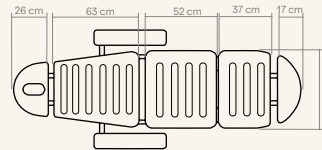

01



Gesichtsausschnitt

Es gewährleistet den besten Komfort für den Patienten, wenn er mit dem Gesicht nach unten liegt.

Die perfekte Liege für alle kosmetischen Behandlungen!

02

Ausziehbare Armteile

Gepolsterte Armlehnen, die abgeklappt und entfernt werden können. Sie sind mit der Rückenlehne synchronisiert. Sie gewährleisten einen einfachen Zugang für den Patienten. Wenn Sie die Armlehnenposition austauschen, können die Armlehnen verwendet werden, wenn der Patient mit dem Gesicht nach unten liegt.

Komfort in allen Positionen!



In Weiß oder Grau verfügbar.



In Weiß oder Grau verfügbar.

Swop Podo

Komplette Ergonomie!

Swop P3 Podo

Dreimotorige Fußpflegeliege, die sich durch optimale Stabilität und ultrakompakten Rahmen auszeichnet. Die Motoren ermöglichen eine einfache Verstellung der Rückenlehne, der Höhe und der Neigungsposition der Liege anhand der Handfernbedienung. Die Swop P3 Podo ist serienmäßig mit einer weißen LED-Beleuchtung am Gestell und mit einem 360 Grad drehbaren 4-Rollen-System ausgestattet, das mit einem Hebel blockiert und freigeschaltet werden kann.

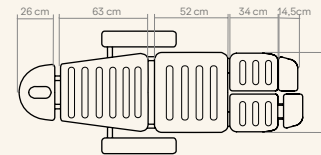

02



01

Unabhängige Beinteile

Beinteile mittels Gasfeder unabhängig voneinander regulierbar. Ausgestattet auch mit ausziehbaren Fußstützen, die angepasst oder entfernt werden können, um die beste Position sowohl für den Patienten als auch für den Profi zu gewährleisten.

Maximale Ergonomie!

Multipositionen

Fußpflegeliege mit 3 Motoren ausgestattet. **Ideal für medizinische Praxis im Bereich Fußpflege oder fortgeschrittene Ästhetik.**

Swop Spa

Liegen für totale Entspannung!



Holzverarbeitung

Die Holzverarbeitung aus Naturholz am Rahmen der Liege verleiht der Liege ein weicher und warmer Look.

Ganz entspannend!

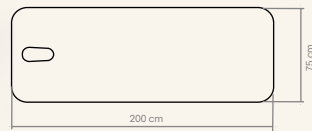
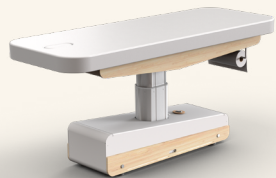

Swop S3 Spa

SPA Liege mit einer einteiligen Matratze, die optimalem Komfort bietet. Die Liege ist mit 3 Motoren ausgestattet, um die Höhe, die Neigung der Rückenlehne und des Beinteiles zu regulieren. Die Swop S3 Spa ist serienmäßig mit einer weißen LED-Beleuchtung am Gestell der Liege ausgestattet.

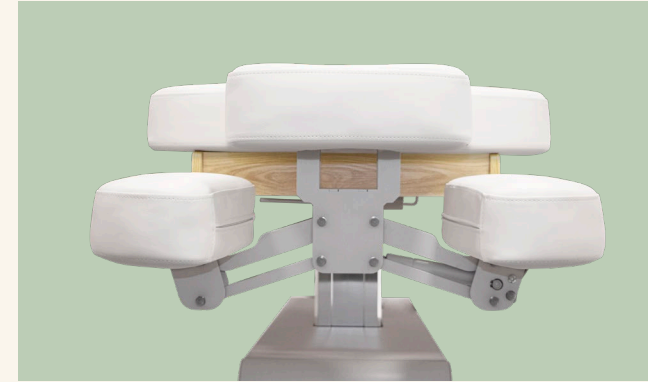

Swop S3 HT Spa

SPA Liege mit einer einteiligen Matratze, die optimalem Komfort bietet und mit TwinLift Armstützen. Die Liege ist mit 3 Motoren ausgestattet, um die Höhe, die Neigung der Rückenlehne und des Beinteiles zu regulieren. Die Swop S3 Spa ist serienmäßig mit Heizung und einer weißen LED-Beleuchtung am Gestell der Liege ausgestattet.



01

TwinLift bei Naggura

Patentiertes Armlehnsystem. Ergonomisch und einfach zu bedienen. Die Armstützen können vom Patienten selbst abgesenkt und angehoben werden.

Machen Sie es sich bequem!

02

Heizung

Hochwertige Matratze mit Memory Foam und Heizung als standard Ausführung. **Entspannen Sie sich und genießen Sie den Tag!**

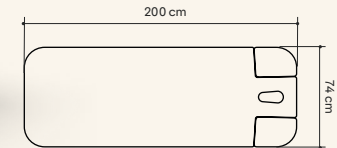

Swop S4 Spa UP

When art meets art





Swop S4 Spa UP

Hochwertige Spa-Liege mit doppelter Säule. Diese ist mit 4 Motoren ausgestattet, um die Höhe, Rückenlehne, Beinteile und Neigung einzustellen. Ausgestattet mit 3 Memory Positionen und Reset-Funktion. Einteilige Matratze aus viskoelastischem Material, die dem Patienten hohen Komfort bietet. Swop S4 ist standardmäßig mit Heizung ausgestattet. Einziehbare Rollen und weiße LED-Beleuchtung am Gestell.

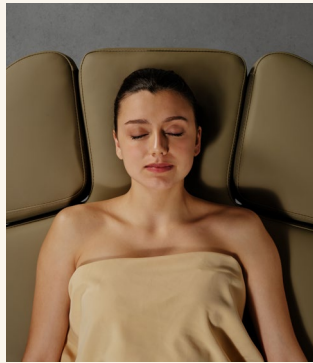
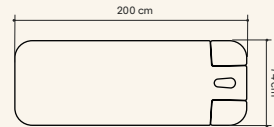

02

Heizung

Hochwertige Matratze mit Memory Foam und Heizung als standard Ausführung. **Entspannen Sie sich und genießen Sie den Tag!**



Verfügbar mit Polsterbezug in Weiß oder Braun.



03 Naggura Skin

Hochwertiger Polsterbezug aus Vinyl, welches eine optimale Qualität, Widerstand und Haltbarkeit bietet.

Die beste Haut für Ihre Liege!

01

Doppelte Säule

Das Gestell mit doppelter Säule macht die Liege äußerst stabil und vielseitig einsetzbar. Die 4 Motoren ermöglichen die Einstellungen mehrerer Positionen, auch die Trendelenburg und Anti-Trendelenburg Position. Diese Spa Liege ist als Premium-Spa-Liege konzipiert, um eine multifunktionale Lösung zu bieten.

Deine Behandlungen auf einem anderen Niveau!

02

MOVE Pack bei Naggura

Dreimal schneller als herkömmliche Spa Liegen. 3 Memory Positionen zur Optimierung von Behandlungen und Reset-Funktion. Sicherheitssperre zum Ein- und Ausschalten der Liege.

Immer innovativ!



04

TwinLift bei Naggura

Patentiertes Armlehnsystem. Ergonomisch und einfach zu bedienen. Die Armstützen können vom Patienten selbst abgesenkt und angehoben werden. **Machen Sie es sich bequem!**

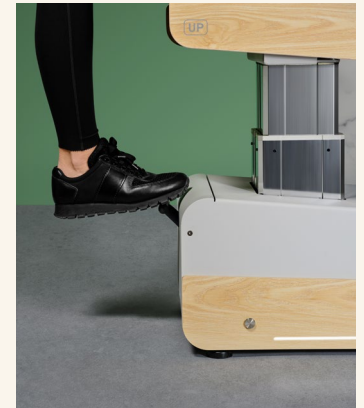
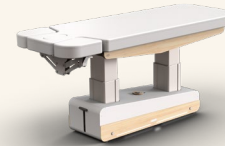

05

Rollen

Swop S4 Spa UP wird mit Rollen ausgestattet, die mit einem Hebel blockiert und freigeschaltet werden können.

Swop auf Rollen!

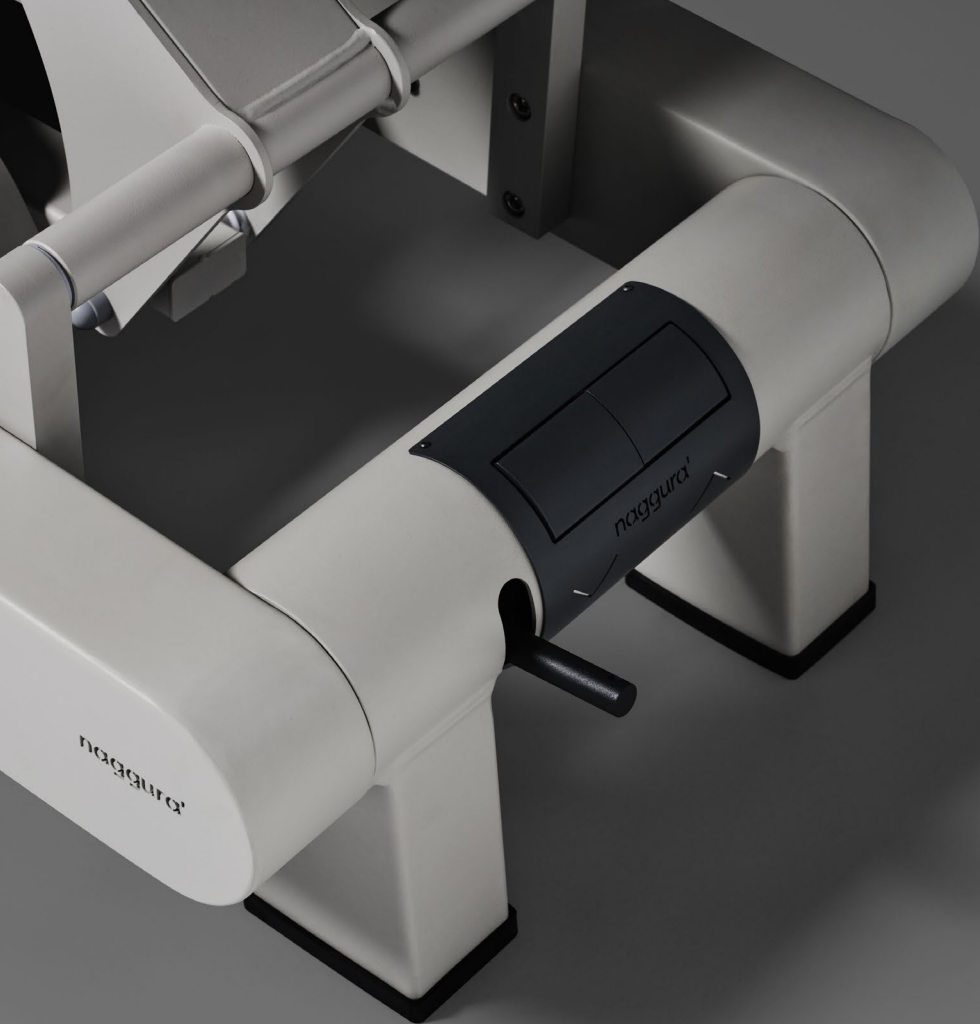

Immer wieder entwickelt und kreiert Naggura Premium-Liegen, die sich von der Masse abheben.

Liegen, die entwickelt wurden, um bestehende Regeln zu brechen. Wir ändern was die Gegenwart bietet, um die Zukunft aktiv zu gestalten.

